

résistub

chambre

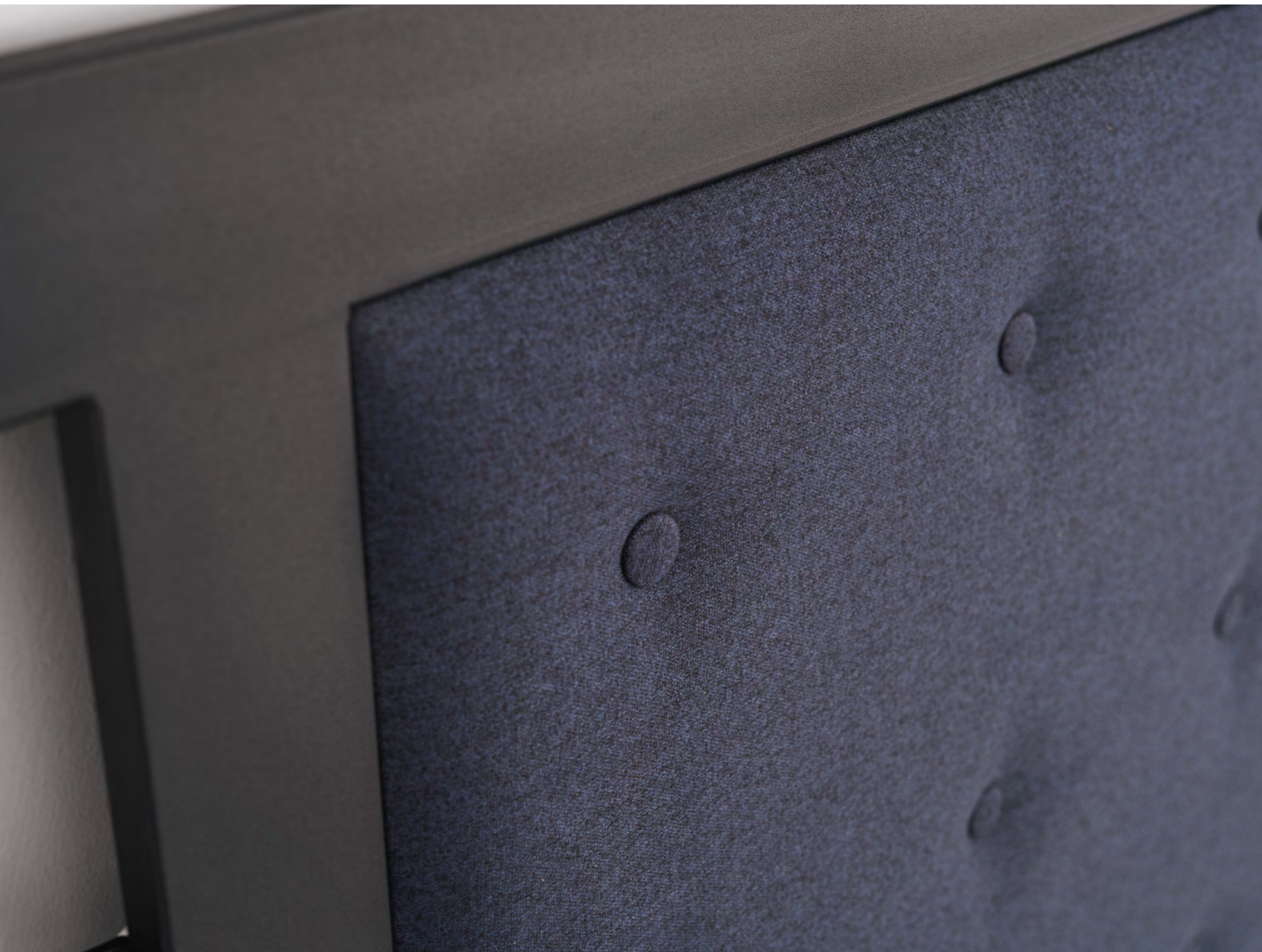



TOUJOURS À VOS CÔTÉS DEPUIS 1953

Créateur et fabricant en Vendée, nous avons à coeur de partager notre passion pour le métal depuis plusieurs générations.

Tel un matériau noble, nous le travaillons sous toutes ses formes, toujours avec finesse et rondeur. Matière désirable, elle est aussi durable puisque l'acier est recyclé et recyclable.

Sa beauté offre une richesse de possibilités, exploitées avec passion depuis des décennies, par nos designers & ébénistes du métal.

Depuis plusieurs années, un atelier tissu et bois complète nos compétences, permettant ainsi de réchauffer nos collections.

Tous les produits sont créés et fabriqués en interne, au sein de nos deux usines de production.

| *"Le savoir-faire évolue, la qualité reste inchangée."*

NOS VALEURS & ENGAGEMENTS

DURABILITÉ

Puissance, résistance, notre mobilier est conçu pour durer, un engagement pour vous et pour l'environnement.

Nous choisissons des tissus anti-tâche, à grande résistance, pour prolonger leur durée de vie.

Le bois massif utilisé provient de forêts gérées durablement.

L'acier est une matière qui bénéficie, depuis de longues années, d'un circuit de collecte et de recyclage très bien maîtrisé.

Il est peint avec de la peinture poudre thermolaquée.

Revêtement organique, elle nécessite aucun solvant ni matière volatile nocive.

Son mode d'application dans notre usine, en Vendée, permet un usage propre qui ne pollue pas le sol.



ÉLÉGANCE

Depuis des décennies, grâce au talent et à la créativité de nos designers, nous imaginons des collections qui correspondent aux évolutions du mobilier pour créer une atmosphère qui traverse le temps.



FONCTIONNALITÉ

Des collections exclusives conçues pour être utiles et personnalisables!

Choisissez vos dimensions, la couleur du tissu, de l'acier, grâce à des gammes étendues de coloris. Vous obtiendrez les finitions qui vous conviennent.

Nous mettons tout en œuvre pour que vous vous sentiez bien chez vous!



Tête de lit Julie

Tissu Beige lin 1865, métal Choco 2904

LITS COFFRES & SOMMIERS

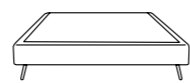

TÊTES DE LIT & LITS



CHEVETS



NOS FINITIONS

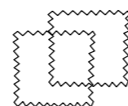

DÉLAIS COURTS



LITS COFFRES & SOMMIERS

Incontournable de notre collection, les lits coffres et sommiers ont déjà conquis un large public avec leurs nombreux avantages : finition de qualité, grand volume de rangement, robustesse et design sont autant d'atouts.

Maximo

DÉLAIS COURTS
2 SEMAINES



Lit coffre Maximo

Tissu cat. A
Imitation cuir 1825

MAXIMO, LA PRATICITÉ AVANT TOUT



Coffre Maximo fermé



Coffre Maximo ouvert avec surélévateur

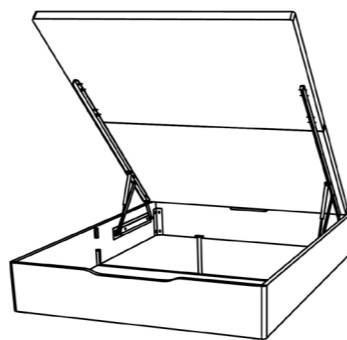

Coffre Maximo option scindable

MAXIMO PRÉSENTE UNE STRUCTURE DE QUALITÉ SUPÉRIEURE, ROBUSTE & DURABLE

Sommier extra plat (5 cm d'épaisseur) à lattes bois, intégrées dans une structure en métal, gainée de tissu
Dessus du sommier recouvert de **textile 3D favorisant l'aération**, dessous de sommier recouvert d'une toile anti-poussière, 2 arrêts de matelas
Côté et façade de 4 cm d'épaisseur moussés et gainés de tissu
Fond mélaminé blanc en 2 éléments d'épaisseur 12 mm monté sur plots PVC pouvant être soulevé pour faciliter le nettoyage et la ventilation
Ouverture par prise de main : anti-pincement, gain de place, aération maximum
Finitions très qualitatives

POINTS FORTS

Démontable : facile à transporter et à monter
Disponible en 2 hauteurs au choix, sans séparation intérieure, **stockage allant jusqu'à 1018L**, idéal pour ranger les valises !
3 choix de vérins selon le poids du matelas : jusqu'à 70 kg
Sur-mesure | Dimensions (allant jusqu'à 180x200)
15 tissus anti-tâche au choix
4 options

Livraison sous 2 semaines pour les coloris "Délais courts"
(voir page délais courts)

OPTIONS

Sommier et fond scindables à l'horizontale, plus discret, pour faciliter le transport
Sur-élévateur métal pour plus de design et pour protéger la base du lit coffre
Maximo 3200 Newton pour les matelas lourds (entre 40 et 70

DIMENSIONS

Couchage	140x190	140x200	160x200	180x200
Profondeur	191	201	201	201
Largeur	139	139	159	179

Hauteur	Maximo 300 : 36cm Maximo 360 : 42cm			
Hauteur intérieure	Maximo 300 : 27cm Maximo 360 : 33cm			

Volume de rangement

Maximo 300	640 l	674 l	775 l	876 l
Maximo 360	744 l	783 l	901 l	1018 l
Puissance vérins	2300 N			2500 N

Poids du matelas recommandé

Maximo 300 / 360	Inférieur à 40 kg
Maximo 3200 newton scindable	Entre 40 kg et 60 kg
Maximo 3200 newton non-scindable	Entre 40 kg et 70 kg
NOUVEAU ! SPÉCIAL MATELAS LOURDS	

Optimo

DÉLAIS COURTS
2 SEMAINES



Lit coffre Optimo avec tête de lit Sued



Tissu cat. A
1849

| OPTIMO, LA PRATICITÉ À PRIX RÉDUIT

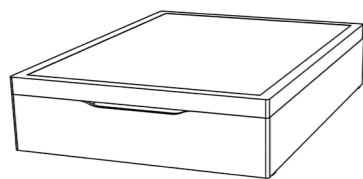

Coffre Optimo fermé

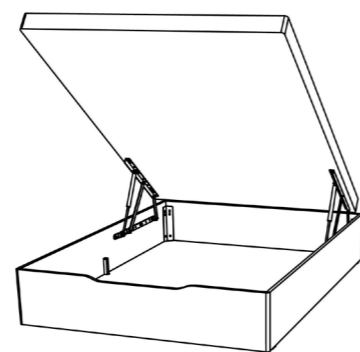

Coffre Optimo ouvert

| OPTIMO, UN EXCELLENT RAPPORT QUALITÉ PRIX

Finitions qualitatives, identiques à celles du Maximo
Sommier de 9cm d'épaisseur à lattes bois, gainé de tissu
Plateau de sommier recouvert de **textile 3D favorisant l'aération**
Dessus du sommier recouvert d'une toile anti-poussière
Côté et façade de 4 cm d'épaisseur moussés et gainés de tissu
Fond mélaminé blanc en 2 éléments d'épaisseur 12 mm monté sur plots PVC pouvant être soulevé pour faciliter le nettoyage et la ventilation
Ouverture par prise de main : **anti-pincement, gain de place, aération maximum**

| POINTS FORTS

Démontable : facile à transporter et à monter
Disponible en 2 hauteurs au choix, sans séparation intérieure, stockage allant jusqu'à 983L, idéal pour ranger les valises !
15 tissus anti-tâche au choix
Livraison sous 2 semaines pour les coloris « Délais courts » (voir page délais courts)

| DIMENSIONS

Couchage	140x190	140x200	160x200
Profondeur	191	201	201
Largeur	139	139	159
Hauteur	Optimo 300 : 40cm Optimo 360 : 46cm		
Hauteur intérieure	Optimo 300 : 27cm Optimo 360 : 33cm		
Volume de rangement			
Optimo 300	681 l	718 l	824 l
Optimo 360	813 l	857 l	983 l
Puissance vérins	2300 N		
Poids matelas max. recommandé	45 kg		

Résilatt P20

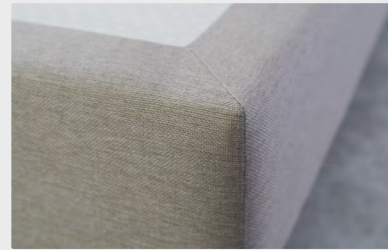
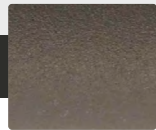
DÉLAIS COURTS
2 SEMAINESTissu cat. A
1865Métal 2904
Choco

Sommier Résilatt P20 et pieds inclinés

FINITIONS EXCELLENTES POUR NOTRE SOMMIER
TAPISSIER DÉCO !

Dessus en textile antidérapant et respirant, dessous en toile anti-poussière

Garnissage mousse sur le tour et le dessus du sommier

Sommier à larges lattes passives 12 lattes en L.190 et 13 en L.200

Structure en sapin du Nord, 1 traverse centrale en L.80 et L.90, 2 traverses en L.140 et L.160

Masse d'angle avec filetage de 8 mm pour la fixation des pieds

Sur-mesure Large choix de dimensions

15 tissus anti-tâche au choix

Pieds en métal droits ou inclinés (H.17)

6 coloris au choix dans le nuancier métal

Une paire de pieds jonction disponible pour assembler 2 sommiers

DIMENSIONS

Couchage	80x200	90x190 / 200	140x190 / 200	160x200
Profondeur	199	189 / 199	189 / 199	199
Largeur	79	89	139	159
Hauteur	20			
H. support literie	37			

ASSOCIATIONS POSSIBLES

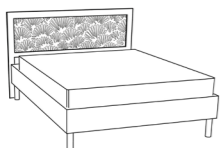
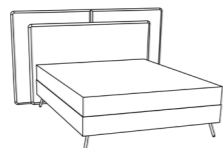
Tête Brio Flower avec sommier
Résilatt P20 avec pieds droitsTête Kapriss avec sommier Résilatt P20
avec pieds inclinésSommier Résilatt P20 avec pieds droits
et deux pieds de jonction

Lit gigogne Débo

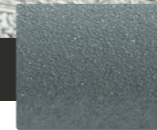
Tissu cat. A
1849Métal 2731
Gris

Lit gigogne Débo version méridienne

ÉLÉGANCE ET CONFORT POUR LE LIT GIGOGNE DÉBO

L'épaisseur de 14 cm et la mousse HR 35, procurent à Débo un couchage très confortable

Les matelas sont à la même hauteur lorsque le gigogne est ouvert

Le matelas supérieur est recouvert de tissu (identique à celui choisi dans la finition du lit) avec fermeture à glissière, donc lavable !

Finitions au choix parmi nos tissus anti-tâche (hors tissu 1825)

Sommier 1 : structure et lattes en sapin du nord, garni d'une mousse recouverte de tissu pour plus de confort

Sommier 2 (lit gigogne) en lattes actives en multiplis hêtre, dissimulé par une façade en acier dont le coloris est au choix dans le nuancier métal

Les accoudoirs sont confortables puisque recouverts de mousse et de tissu

Et pour compléter, choisissez les taies d'oreillers et les traversins dans la même finition ! (en option)

DIMENSIONS
VERSION CANAPÉ

Couchage	80x190
Profondeur	86
Largeur	201
Hauteur	71
H. support literie	50

CHOIX POSSIBLES



Débo version banquette



Débo version méridienne



Débo version canapé





LITS & TÊTES DE LIT

En tissu, métal ou avec une touche de bois, design moderne ou contemporain, vous trouverez facilement votre bonheur parmi cette collection.

TÊTE DE LIT

Prisme

DÉLAIS COURTS
2 SEMAINES



Tissu cat. A
1847

Métal 2410
Noir

Tête de lit Prisme avec sommier Résilatt P20 et pieds inclinés

| AVANTAGES

Dossier ferme et accueillant : soutien confortable en position assise

Chevets suspendus en **métal** pour plus de praticité et réduire l'encombrement au sol, voir les coloris au choix dans le nuancier métal

15 tissus anti-tâche au choix

Faible encombrement : 4 cm

Disponible en "**Délais courts**"

Association possible avec un sommier Résilatt P20 ou un coffre par vissage sans glissières

Tête de lit posée directement sur le sol

| DIMENSIONS

Couchage	140	160	180
Ep. Tête	4	4	4
Largeur + Tablette	238	258	278
H. Tête	121	121	121

| ASSOCIATIONS POSSIBLES

Détails des mesures, voir : Lits coffres & sommiers

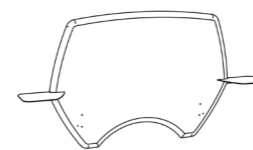

Tête Prisme seule



Tête Prisme & sommier
Resilatt P20

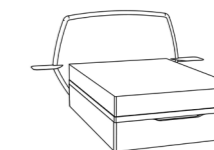

Tête Prisme & coffre
Maximo ou Optimo

TÊTE DE LIT

Prague

DÉLAIS COURTS
2 SEMAINES

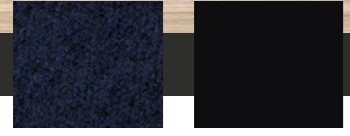

Tissu cat. A 1850
Métal 2410 Noir

Tête de lit Prague avec sommier Résilatt P20 et pieds inclinés

AVANTAGES

- Dossier ferme et accueillant** : soutien confortable en position assise
- 15 tissus anti-tâche** au choix
- Faible encombrement** : 5 cm
- Disponible en "Délais courts"
- Association possible** avec un sommier Résilatt P20 ou un coffre par vissage sans glissières

DIMENSIONS

Couchage	140	160	180
Ep. Tête	5	5	5
Largeur	164	184	204
H. Tête	116	116	116

ASSOCIATIONS POSSIBLES

Détails des mesures, voir : Lits coffres & sommiers

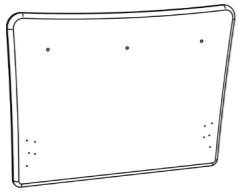

Tête Prague seule



Tête Prague & sommier Résilatt P20



Tête Prague & coffre Maximo ou Optimo

TÊTE DE LIT

Sued

DÉLAIS COURTS
2 SEMAINES



Tissu cat. A 1849
Métal 2114 Blanc

Tête de lit Sued avec sommier Résilatt P20 et pieds droits

AVANTAGES

- Dossier ferme et accueillant** : soutien confortable en position assise
- 15 tissus anti-tâche** au choix
- Faible encombrement** : 4 cm
- Disponible en "Délais courts"
- Association possible avec** un sommier Résilatt P20 ou un coffre par vissage sans glissières
- Tête de lit posée directement sur le sol**

DIMENSIONS

Couchage	140	160	180
Ep. Tête	4	4	4
Largeur	157	177	197
H. Tête	116	116	116

ASSOCIATIONS POSSIBLES

Détails des mesures, voir : Lits coffres & sommiers

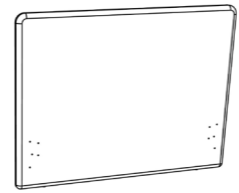

Tête Sued seule



Tête Sued & sommier Résilatt P20

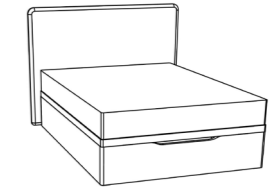

Tête Sued & coffre Maximo ou Optimo

TÊTE DE LIT

Sofia

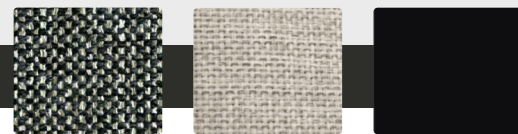

Tissu cat. A 1864 Tissu cat. A 1834 Métal 2410 Noir

Tête de lit Sofia avec sommier Résilatt P20 et pieds inclinés

AVANTAGES

- Élégance et lignes arrondies pour plus de douceur
- Faible encombrement : 5 cm
- Disponible en "Délais court"
- Association possible avec un sommier Résilatt P20 ou un coffre par vissage sans glissières
- Non débordante ! Adaptée aux petits espaces
- 15 tissus anti-tâche au choix
- Tête de lit posée directement sur le sol

DIMENSIONS

Couchage	140	160	180
Ep. Tête	5	5	5
Largeur	142	162	182
H. Tête	128	128	128

ASSOCIATIONS POSSIBLES

Détails des mesures, voir : Lits coffres & sommiers

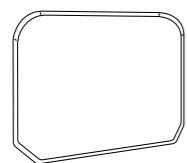

Tête Sofia seule



Tête Sofia & sommier Résilatt P20



Tête Sofia & coffre Maximo ou Optimo

TÊTE DE LIT

Julie

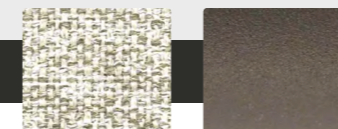

Tissu cat. A 1865 Métal 2904 Choco

Tête de lit Julie avec sommier Résilatt P20 et pieds inclinés

AVANTAGES

- Association chaleureuse du tissu et du métal pour cette tête de lit moderne et design
- Faible encombrement : 4 cm
- Non débordante ! Adaptée aux petits espaces
- Association possible avec un sommier Résilatt P20 ou un coffre par vissage sans glissières
- Personnalisation possible parmi 15 tissus anti-tâche & 6 coloris métal
- Tête de lit posée directement sur le sol

DIMENSIONS

Couchage	140	160
Ep. Tête	4	4
Largeur	143	163
H. Tête	132	132

ASSOCIATIONS POSSIBLES

Détails des mesures, voir : Lits coffres & sommiers

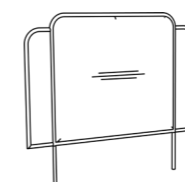

Tête Julie seule



Tête Julie & sommier Résilatt P20



Tête Julie & coffre Maximo ou Optimo

TÊTE DE LIT

Vegas



Tissu cat. A
1851

Tête de lit Vegas avec coffre Maximo

AVANTAGES

Dossier ferme et accueillant : soutien confortable en position assise

15 tissus anti-tâche au choix

Faible encombrement : 5 cm

Association possible avec un sommier Résilatt P20 ou un coffre par vissage sans glissières

Tête de lit posée directement sur le sol

DIMENSIONS

Couchage	140	160	180
Ep. Tête	5	5	5
Largeur	164	184	204
H. Tête	124	124	124

ASSOCIATIONS POSSIBLES

Détails des mesures, voir : Lits coffres & sommiers

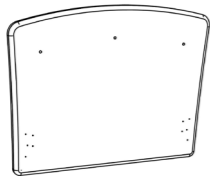

Tête Vegas seule



Tête Vegas & sommier Résilatt P20



Tête Vegas & coffre Maximo ou Optimo

TÊTE DE LIT

Kapriiss



Tissu cat. A
1834

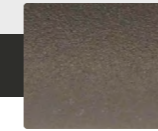

Métal 2904
Choco

Tête de lit Kapriiss avec sommier Résilatt P20 et pieds inclinés

AVANTAGES

Élégance et raffinement pour cette tête de lit superposant 2 panneaux tissu séparés par un entourage en métal

Retrouvez de chaque côté, **un bandeau LED pour un éclairage d'ambiance**, et **une prise USB intégrée**

Dossier ferme et accueillant : soutien confortable en position assise

15 tissus anti-tâche au choix

Association possible avec un sommier Résilatt P20 ou un coffre par vissage sans glissières

Tête de lit posée directement sur le sol

DIMENSIONS

Couchage	140	160	180
Ep. Tête	10	10	10
Largeur	197	217	237
H. Tête	125	125	125

ASSOCIATIONS POSSIBLES

Détails des mesures, voir : Lits coffres & sommiers

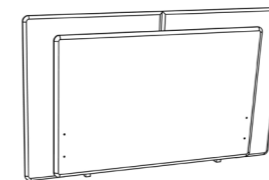

Tête Kapriiss seule

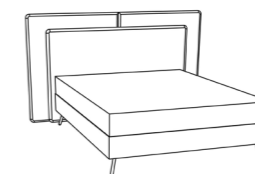

Tête Kapriiss & sommier Résilatt P20

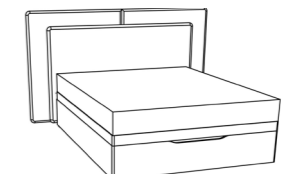

Tête Kapriiss & coffre Maximo ou Optimo

Brio Luxe

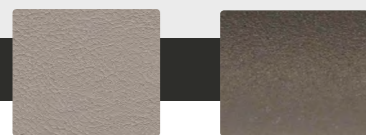

Tissu cat. A
Imitation cuir 1825

Métal 2904
Choco

Tête de lit Brio Luxe avec coffre Maximo

| ASSOCIATIONS POSSIBLES

Détails des mesures, voir : Lits coffres & sommiers

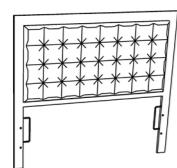

Tête Brio Luxe seule

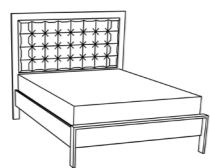

Tête Brio Luxe & encadrement métal

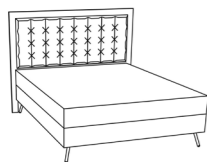

Tête Brio Luxe & sommier Résilatt P20

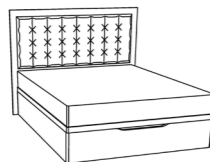

Tête Brio Luxe & coffre Maximo ou Optimo

| AVANTAGES

La tête de lit Brio Luxe est l'association chaleureuse du métal et du tissu

En version tout métal, encadrement avec longs pans de 20 cm : 2 hauteurs de support literie possible : 19,5 ou 27,5 cm

Adapté pour une literie électrique

Personnalisation possible parmi 15 tissus anti-tâche & 6 coloris métal

| DIMENSIONS AVEC ENCADREMENT MÉTAL

Couchage	140x190 / 200	160x200	180x200
Ep. Tête	6	6	6
Profondeur	202 / 212	212	212
Largeur	151	171	191
H. Tête	130	130	130
H. Pied	40	40	40
H. Support literie	19,5 / 27,5		

Brio Luxe XL

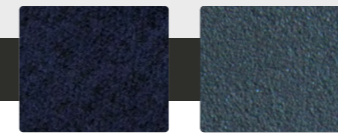

Tissu cat. A
1850

Métal 2112
Bleu

Lit Brio Luxe XL & chevets Brio 1662

| AVANTAGES

La tête de lit Brio XL est l'association chaleureuse du métal et du tissu

Elle dispose de deux tablettes en verre avec un éclairage LED et deux supports pour accessoires (montre, téléphone...)

Personnalisation possible parmi 15 tissus anti-tâche & 6 coloris métal
2 chevets attenants, eux aussi personnalisables, sont proposés en option

Encadrement avec longs pans de 20 cm : 2 hauteurs de support literie possible : 19,5 ou 27,5 cm

Adapté pour une literie électrique

| ASSOCIATIONS POSSIBLES

Détails des mesures, voir : Lits coffres & sommiers

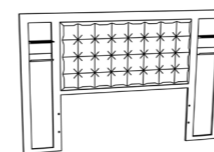

Tête Brio Luxe XL seule

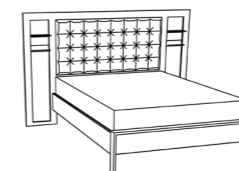

Tête Brio Luxe XL & encadrement métal

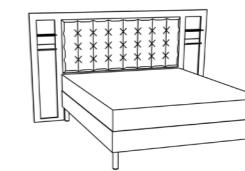

Tête Brio Luxe XL & sommier Résilatt P20

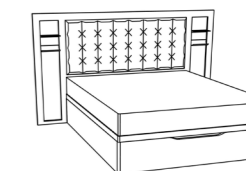

Tête Brio Luxe XL & coffre Maximo ou Optimo

| DIMENSIONS AVEC ENCADREMENT MÉTAL

Couchage	140x190 / 200	160x200	180x200
Ep. Tête	6	6	6
Profondeur	202 / 212	212	212
Largeur	211	231	251
H. Tête	130	130	130
H. Pied	40	40	40
H. Support literie	19,5 / 27,5		

Brio Wave



Lit Brio Wave & Brio Liseuse 1661

Métal 2904
ChocoMétal 2114
Blanc

| ASSOCIATIONS POSSIBLES

Détails des mesures, voir : Lits coffres & sommiers

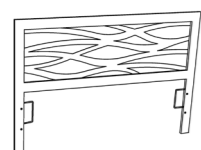

Tête Brio Wave seule



Tête Brio Wave & encadrement métal

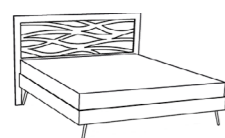

Tête Brio Wave & sommier Résilatt P20



Tête Brio Wave & coffre Maximo ou Optimo

| AVANTAGES

Intemporel de la gamme Brio, Wave séduit par son originalité. Choisissez en uni ou bicolore parmi 6 coloris de métal.

Encadrement avec longs pans de 20 cm : 2 hauteurs de support literie possible : 19,5 ou 27,5 cm

Adapté pour une literie électrique

| DIMENSIONS AVEC ENCADREMENT MÉTAL

Couchage	140x190 / 200	160x200	180x200
Ep. Tête	2,5	2,5	2,5
Profondeur	202 / 212	212	212
Largeur	151	171	191
H. Tête	110	110	110
H. Pied	40	40	40
H. Support literie	19,5 / 27,5		

Brio Mosaïc



Lit Brio Mosaïc

Métal 2114
Blanc

| ASSOCIATIONS POSSIBLES

Détails des mesures, voir : Lits coffres & sommiers

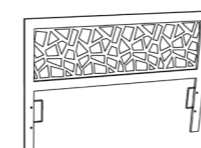

Tête Brio Mosaïc seule

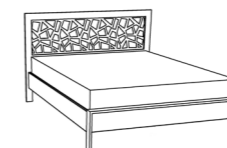

Tête Brio Mosaïc & encadrement métal

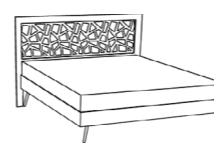

Tête Brio Mosaïc & sommier Résilatt P20



Tête Brio Mosaïc & coffre Maximo ou Optimo

| AVANTAGES

Best seller de la gamme Brio, choisissez Brio Mosaïc en uni ou bicolore parmi 6 coloris de métal !

Encadrement avec longs pans de 20 cm : 2 hauteurs de support literie possible : 19,5 ou 27,5 cm

Adapté pour une literie électrique

| DIMENSIONS AVEC ENCADREMENT MÉTAL

Couchage	140x190 / 200	160x200	180x200
Ep. Tête	2,5	2,5	2,5
Profondeur	202 / 212	212	212
Largeur	151	171	191
H. Tête	110	110	110
H. Pied	40	40	40
H. Support literie	19,5 / 27,5		

Brio Flower

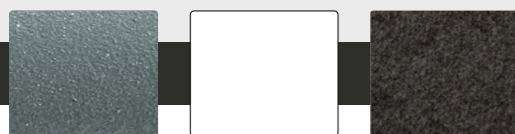
Métal 2731
GrisMétal 2114
BlancTissu cat. A
1847

Tête de lit Brio Flower avec sommier Résilatt P20 et pieds droits

| ASSOCIATIONS POSSIBLES

Détails des mesures, voir : Lits coffres & sommiers

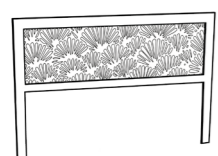

Tête Brio Flower seule



Tête Brio Flower & encadrement métal

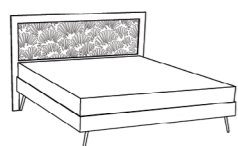

Tête Brio Flower & sommier Résilatt P20

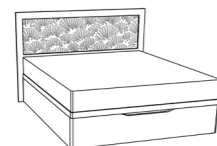

Tête Brio Flower & coffre Maximo ou Optimo

| AVANTAGES

Dernière nouveauté de la gamme Brio, Flower a déjà trouvé son public !

Choisissez Brio Flower en uni ou bicolore parmi 6 coloris de métal !

En version tout métal, encadrement avec longs pans de 20 cm : 2 hauteurs de support literie possible : 19,5 ou 27,5 cm

Adapté pour une literie électrique

| DIMENSIONS AVEC ENCADREMENT MÉTAL

Couchage	140x190 / 200	160x200	180x200
Ep. Tête	2,5	2,5	2,5
Profondeur	202 / 212	212	212
Largeur	151	171	191
H. Tête	110	110	110
H. Pied	40	40	40
H. Support literie	19,5 / 27,5		

Lauren

Bois 6717
ChêneMétal 2114
Blanc

Lit Lauren avec pied haut



Métal Choco 2904

Métal Blanc 2114

Lit Lauren avec pied bas & chevets Armand

| AVANTAGES

Élégante association du métal et du chêne massif, Lauren associe design et modernité

Proposée en version pieds haut ou pied bas

Personnalisation possible parmi 6 coloris métal au choix

Encadrement avec longs pans de 20 cm : 2 hauteurs de support literie possible : 19,5 ou 27,5 cm

Adapté pour une literie électrique

| CHOIX POSSIBLES

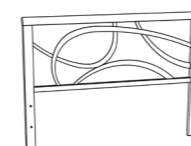

Tête Lauren seule



Lit Lauren pied bas



Lit Lauren pied haut

| DIMENSIONS

Couchage	140x190 / 200	160x200	180x200
Ep. Tête	6	6	6
Profondeur	204 / 214	214	214
Largeur	149	169	189
H. Tête	108	108	108
H. Pied haut	71	71	71
H. Pied bas	44	44	44
H. Support literie	19,5 / 27,5		

Manga

DÉLAIS COURTS
2 SEMAINES

Lit Manga

Métal 2410
Noir

Bois massif

| AVANTAGES

Excellent rapport qualité prix pour le lit Manga
Personnalisation possible parmi 7 dimensions & 6 coloris métal
Une touche de bois avec 4 bobèches en bois massif vernis
Longs pans de 5 cm, 2 hauteurs de support literie possible : 21 ou 29 cm
Options LP 12 & LP 12 TP

| CHOIX POSSIBLES

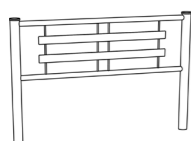

Tête Manga seule

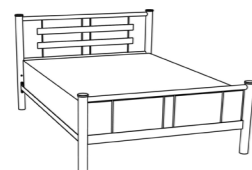

Lit Manga

| DIMENSIONS

Couchage	90x190 / 200	120x190 / 200	140x190 / 200	160x200
Ep. Tête	8	8	8	8
Prof.	202 / 212	202 / 212	202 / 212	212
Largeur	99	129	149	169
H. Tête	96	96	96	96
H. Pied	60	60	60	60
H. Support literie	21 / 29			

Marta

DÉLAIS COURTS
2 SEMAINES

Lit Marta & chevets Marta Bois 1663

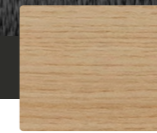
Métal 2114
BlancBois 6717
Chêne

| AVANTAGES

Marta est l'association chaleureuse du métal et du chêne naturel
Personnalisation possible parmi 7 dimensions & 6 coloris métal
Les décors de la tête de lit sont en chêne plaqué, les bobèches en bois massif vernis
Longs pans de 5 cm, 2 hauteurs de support literie possible : 21 ou 29 cm
Options LP 12 & LP 12 TP

| CHOIX POSSIBLES

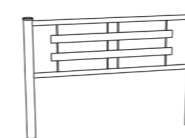

Tête Marta seule



Lit Marta

| DIMENSIONS

Couchage	90x190 / 200	120x190 / 200	140x190 / 200	160x200
Ep. Tête	8	8	8	8
Prof.	202 / 212	202 / 212	202 / 212	212
Largeur	99	129	149	169
H. Tête	96	96	96	96
H. Pied	60	60	60	60
H. Support literie	21 / 29			

Cassandra



Lit Cassandra option LP 12 TP & chevet Cassandra

Métal 2613
Brun irisé

| AVANTAGES

Intemporel de la gamme chambre, l'élégance des courbes du lit Cassandra représente le savoir-faire Résistub

Personnalisation possible parmi **6 coloris métal**

Encadrement avec longs pans de 5 cm pour 2 hauteurs de support literie possible : 21 ou 29 cm

Options LP 12 & LP 12 TP

| CHOIX POSSIBLES

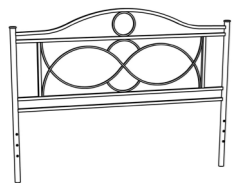

Tête Cassandra seule

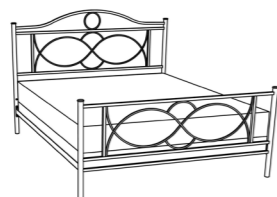

Lit Cassandra

| DIMENSIONS

Couchage	140x190	140x200	160x200
Ep. Tête	5	5	5
Profondeur	199	209	209
Largeur	146	146	166
H. Tête	115	115	115
H. Pied	72	72	72
H. Support literie	21 / 29		

Angelo dentelle



Lit Angelo dentelle & chevet Armand 1631

Métal 2410
Blanc

Bois 6717
Chêne

| AVANTAGES

Élégante association du métal et chêne massif, Angelo propose une tête de lit chaleureuse, **mélant les savoir-faire de Résistub Productions**

Personnalisation possible parmi **6 coloris métal**

Encadrement avec longs pans de 20 cm pour 2 hauteurs de support literie possible : 19,5 ou 27,5 cm

Adapté pour **une literie électrique**

| CHOIX POSSIBLES

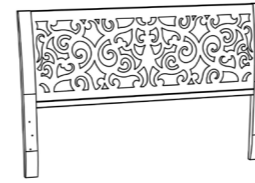

Tête Angelo dentelle seule



Lit Angelo dentelle

| DIMENSIONS

Couchage	140x190	140x200	160x200
Ep. Tête	10	10	10
Profondeur	208	218	218
Largeur	146	146	166
H. Tête	104	104	104
H. Pied	38	38	38
H. Support literie	19,5 / 27,5		

Campus



Lit Campus option LP 12 & LP 12 TP, chevets Lola 1659 / 1660

Métal 2904
Choco

AVANTAGES

Modernité et douceur pour Campus, **personnalisez-le en choisissant parmi 6 coloris métal**

Encadrement avec longs pans de 5 cm pour 2 hauteurs de support literie possible : 19,5 ou 27,5 cm

Options LP 12 & LP 12 TP

CHOIX POSSIBLES

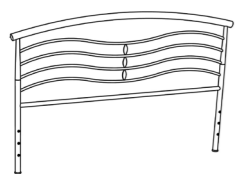

Tête Campus seule

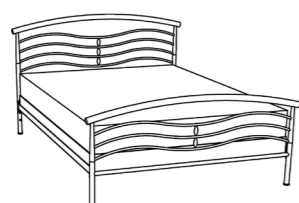

Lit Campus

DIMENSIONS

Couchage	90x190 / 200	140x190 / 200	160x200
Ep. Tête	4	4	4
Prof.	200 / 208	200 / 208	208
Largeur	99	149	169
H. Tête	97	97	97
H. Pied	67	67	67
H. Support literie	17 / 25		

Bilbao

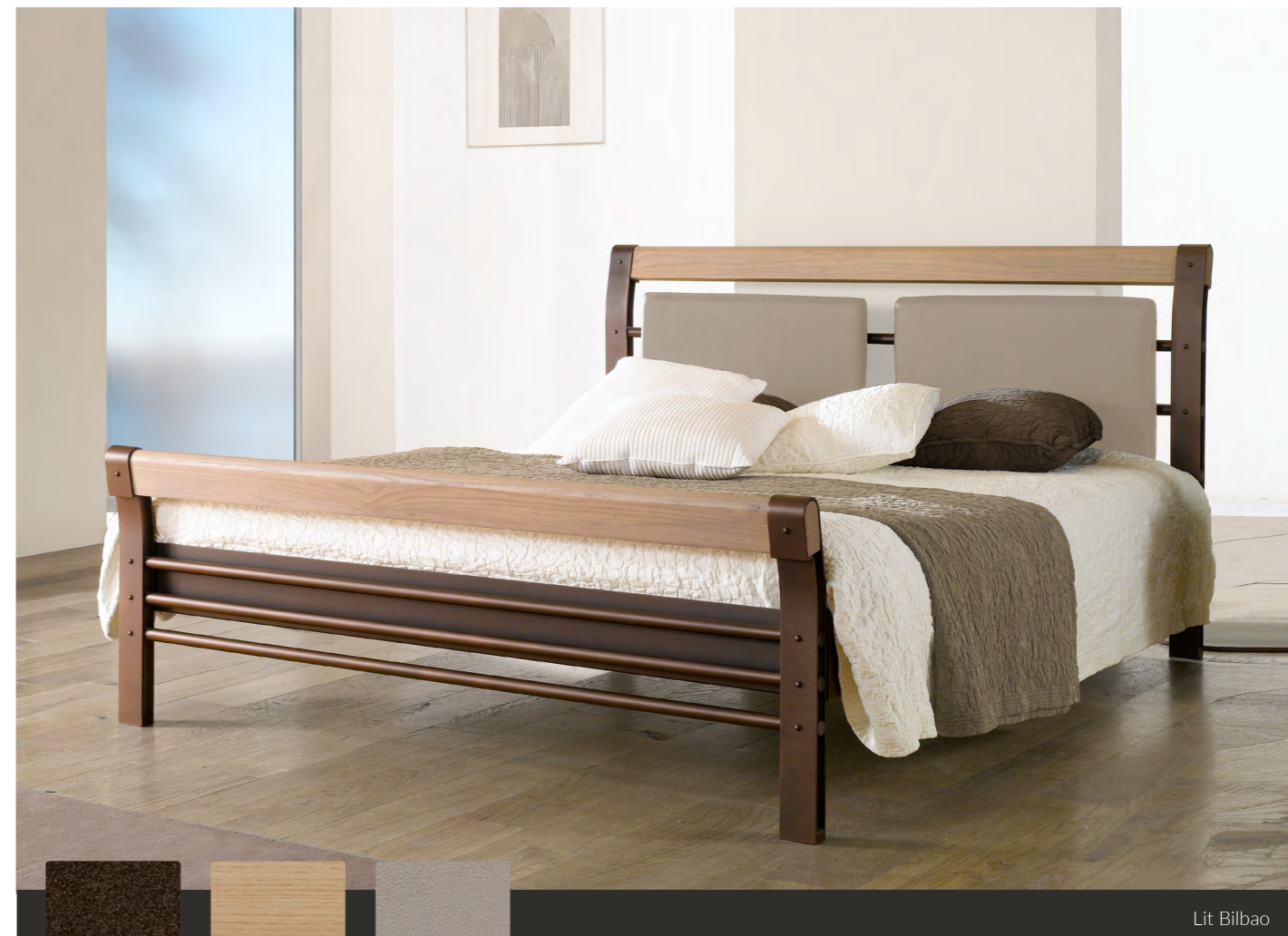

Lit Bilbao

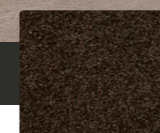

Métal 2613
Brun irisé



Bois 6717
Chêne

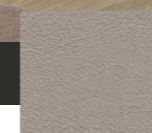

Imitation cuir 1825
Beige

AVANTAGES

Bilbao est l'association du **charme et de la robustesse, alliant le métal et le chêne massif**

Personnalisation possible parmi **6 coloris métal**

Les coussins appui-tête sont en coloris **imitation cuir Beige 1825**
Encadrement avec longs pans de 12 cm pour 2 hauteurs de support literie possible : 17 ou 25 cm

SCHÉMA TECHNIQUE



Lit Bilbao

DIMENSIONS

Couchage	140x190	140x200	160x200	180x200
Profondeur	210	218	218	218
Largeur	145	145	165	185
H. Tête	100	100	100	100
H. Pied	61	61	61	61
H. Support literie	17 / 25			

LIT

Ludo



Lit Ludo & chevet Marta Tissu 1825

Métal 2613
Brun irisé

AVANTAGES

Intemporel, Ludo séduit un public multigénérationnel
Personnalisation possible parmi 6 coloris métal
Encadrement avec longs pans de 5 cm pour 2 hauteurs de support literie possible : 21 ou 29 cm
Options LP 12 & LP 12 TP

SCHÉMA TECHNIQUE



Lit Ludo

DIMENSIONS

Couchage	90x190	90x200	140x190	140x200	160x200
Profondeur	198	208	198	208	208
Largeur	102	102	152	152	172
H. Tête	98	98	103	103	106
H. Pied	70	70	75	75	78
H. Support literie	21 / 29				

LIT

Amira



Lit Amira

Métal 2410
Noir

AVANTAGES

Avec ces intemporelles volutes, Amira est l'association de tubes et de fils métal
Personnalisation possible parmi 6 coloris métal
Encadrement avec longs pans de 5 cm pour 2 hauteurs de support literie possible : 1 ou 21 cm
Options LP 12 & LP 12 TP

DIFFÉRENTES TAILLES

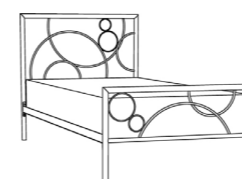

Lit Amira 90



Lit Amira 140

DIMENSIONS

Couchage	90x190	90x200	140x190	140x200	160x200
Profondeur	196	206	196	206	206
Largeur	94	94	144	144	164
H. Tête	95	95	95	95	95
H. Pied	53	53	53	53	53
H. Support literie	13 / 21				



CHEVETS

Autant esthétique que pratique, le chevet est un incontournable de la chambre. Trouvez ici le chevet qui complétera l'ambiance de la chambre.

CHEVETS



ARMAND 1631
sur roulettes

Structure : métal Plateau bas : métal
Plateau haut : chêne massif Ø40 x H.50



ARMAND 1636
sur roulettes

Structure : métal Plateau bas : tissu
Plateau haut : tissu Ø40 x H.50



ARMAND 1655 T
avec tiroir / sans roulettes

Structure : métal Plateau bas : tissu ou bois
Plateau haut : verre Ø40 x H.50



CASSANDRA 513

Structure : métal L.46 x P.38 x H.62
Plateau : verre



MANGA 985

Structure : métal
L.45 x P.37 x H.50



MANGA 985 T
avec tiroir

Structure : métal
L.45 x P.37 x H.50



ARMAND 1682
sur roulettes

Structure : métal Plateau bas : métal
Plateau : chêne massif Ø32 x H.50



PHILÉAS 1679

Structure : métal Plateau bas : métal
Plateau haut : chêne plaqué L.40 x P.40 x H.50



PHILÉAS 1680

Structure : métal
L.40 x P.40 x H.49



LOLA 1659 & 1660

Structure : métal 1659 (Ø42 x H.36) /
Plateau : chêne massif 1660 (Ø42 x H.55)



MARTA TISSU 1663

Structure : métal Ø40 x H.46
Plateau : tissu



MARTA BOIS 1663

Structure : métal Ø40 x H.46
Plateau : chêne massif



BRIO LISEUSE 1661
avec liseuse

Structure : métal L.35 x P.26 x H.93
Plateau supérieur : métal ou bois



VALET 2226

Structure : métal L.48 x P. 19,5 x H. 101



NOS FINITIONS
—
Tissu, bois & métal

MÉTAL & BOIS

MÉTAL UNI - Acier thermolaqué : peinture polyester fine texture

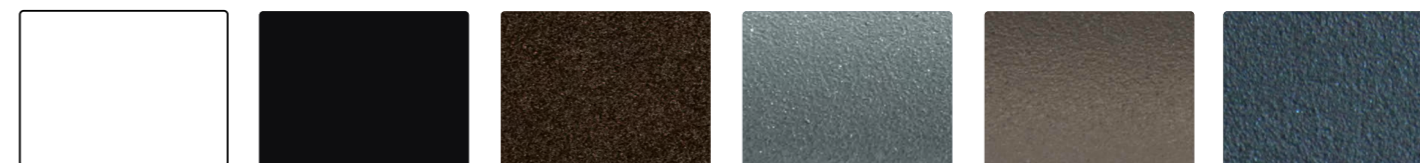

Blanc
2114

Noir
2410

Brun irisé
2613

Gris
2731

Choco
2904

Encre
2212

BOIS - Chêne naturel vernis PU : lisse, transparent, mat

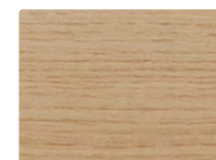

Chêne massif : transformé à partir d'arbres issus de forêts gérées durablement

Chêne plaqué : sur panneaux MDF

6717

TISSUS TRAITÉS ANTI-TÂCHE

CATÉGORIE A - Easy clean - 100% Polyester - Martindale 45 000 tours

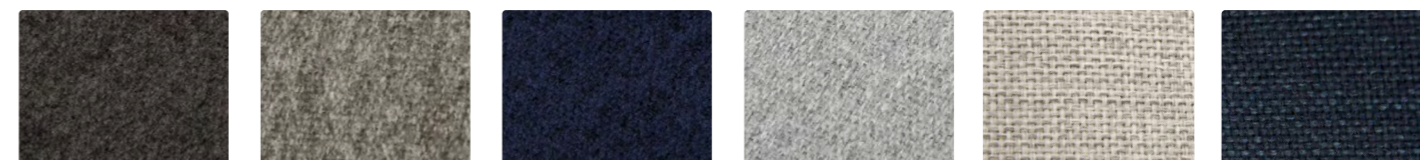

Gris anthracite
1847

Gris
1849

Bleu navy
1850

Gris clair
1851

Beige clair
1834

Bleu
1839



Gris beige
1864

Beige lin
1865

Gris clair
1871

Gris foncé
1872

IMITATION CUIR - Easy clean - 100% Polyester

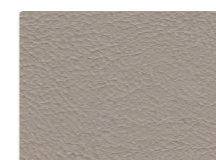

Beige
1825

CATÉGORIE B - Velours Easy clean - 100% Polyester - Martindale 100 000 tours



Bleu cobalt
1679

Beige biscuit
1613

Gris tourterelle
1609

Gris plomb
1610

DÉLAIS COURTS DISPONIBLE EN 2 SEMAINES

Nous stockons certaines références afin de vous livrer dans les meilleurs délais (sous 2 semaines).
Découvrez ci-contre les produits concernés →



TÊTES DE LIT EN 140 & 160 CM

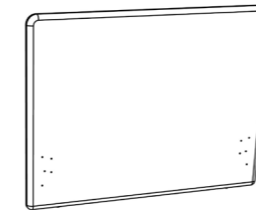

SUED

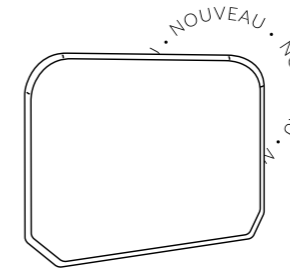

SOFIA

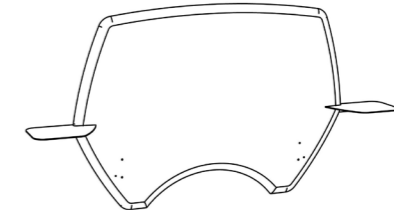

PRISME

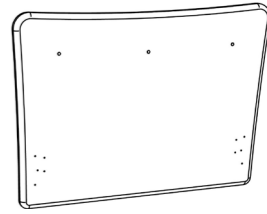

PRAGUE

SOMMIERS & COFFRES

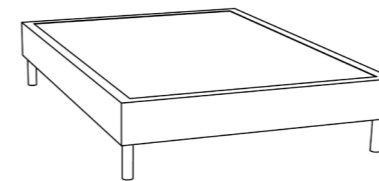

RÉSILATT P20

80 x 200
140 x 190
160 x 200

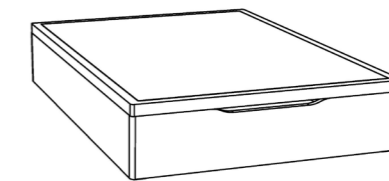

MAXIMO 300

140 x 190
160 x 200
160 x 200*

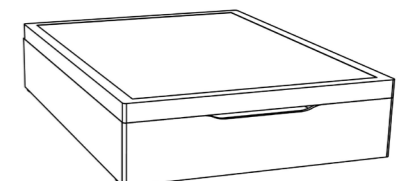

OPTIMO 300

140 x 190
160 x 200
160 x 200

* Sommier & fond scindables

COLORIS TISSUS TRAITÉS ANTI-TÂCHE



Beige clair
1834

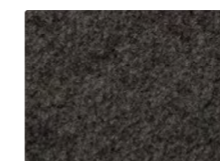

Gris anthracite
1847



Gris
1849



Bleu navy
1850



Gris clair
1851

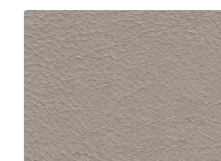

Imitation cuir
Beige 1825



résistub
chambre

Résistub Productions

34b Route de Nantes · 85190 Aizenay
02 51 45 54 50 · commande@resistub.com



FR

Donnez ou recyclez
vos meubles.



Association

OU



Magasin

OU



Déchèterie

<https://quefairedemesdechets.fr>